

# NOTICE TECHNIQUE

## NIVA3

## NIVA5

V2.0



L'énergie de vos piscines

## SOMMAIRE

<b>CARACTERISTIQUES TECHNIQUES .....</b>	<b>3</b>
Accessoires livrés avec le coffret NIVA.....	3
<b>DESCRIPTION.....</b>	<b>4</b>
L'affichage.....	4
<b>FONCTIONNEMENT .....</b>	<b>4</b>
<i>Manque d'eau / Remplissage .....</i>	<i>4</i>
<i>La Fonction Trop Plein (<b>Modèle NIVA5 uniquement</b>) .....</i>	<i>5</i>
<b>FIXATION DU COFFRET .....</b>	<b>5</b>
<b>RACCORDEMENT .....</b>	<b>6</b>
<b>BORNIER DE CONNEXION .....</b>	<b>6</b>
<i>Raccordement des sondes .....</i>	<i>7</i>
<i>Raccordement de l'interdit pompe : .....</i>	<i>8</i>
<i>Connexion de l'électrovanne .....</i>	<i>8</i>
<i>Raccordement de la marche forcée (<b>Modèle NIVA5 uniquement</b>) .....</i>	<i>8</i>

## **CARACTERISTIQUES TECHNIQUES**

Alimentation secteur Tension	230V +/- 10% 50Hz
Sorties Electrovanne de remplissage Marche forcée filtration Interdit pompe filtration	24 V 50Hz (12VA maxi) Contact sec NO 200W maxi Contact sec NF 200W maxi
Capteurs de niveau	5 sondes (NIVA5) 3 sondes (NIVA3)

### **Note importante :**

- La responsabilité de l'installateur est directement engagée par les travaux qu'il effectue.
- En particulier, doivent être pris en compte les risques liés à une mauvaise installation, à un défaut du système, à un problème d'alimentation :
- Risque d'inondation, dans le cas où une sur verse n'aurait pas été prévue au niveau du bac tampon...
- *Pas d'ouverture électrovanne par oxydation des connexions...*

### **Accessoires livrés avec le coffret NIVA**

- 5 sondes SE-1 (NIVA5) ou 3 sondes SE-1 (NIVA3).
- Une électrovanne (24V, raccordement 1")
- Un filtre pour électrovanne de remplissage.

**Le montage de ce filtre est obligatoire et conditionne la validité de la garantie du système NIVA.**

- 1 Câble d'alimentation

## DESCRIPTION

Spécialement adapté aux piscines à débordement, ce dispositif de régulation maintient le niveau d'eau constant dans le bac tampon. Le système NIVA gère automatiquement :

- Le remplissage du bassin ainsi que l'interdiction de la pompe lorsque le niveau est trop bas
- La mise en marche forcée de la pompe de filtration si le niveau est haut (Modèle NIVA5 uniquement).

## L'affichage

Le dispositif affiche l'état dans lequel il se trouve.

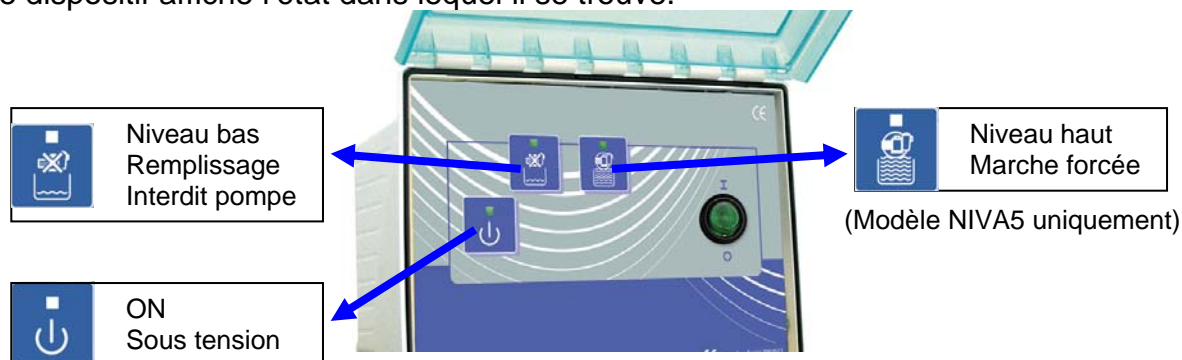

## FONCTIONNEMENT



La mise en marche du système se fait par l'interrupteur en façade du coffret. Le voyant ON doit alors s'allumer.



### Manque d'eau / Remplissage

Dès que le niveau du bac tampon baisse en dessous du niveau « début de remplissage » (seule la sonde de référence dans l'eau), l'électrovanne de remplissage est activée et le bac tampon se remplit jusqu'à ce que le niveau « fin de remplissage » (3 sondes dans l'eau) soit de nouveau atteint.

Le système interdit le fonctionnement de la pompe durant ce temps et ne l'autorisera à fonctionner de nouveau que lorsque le niveau remontera au-dessus de la sonde S3.

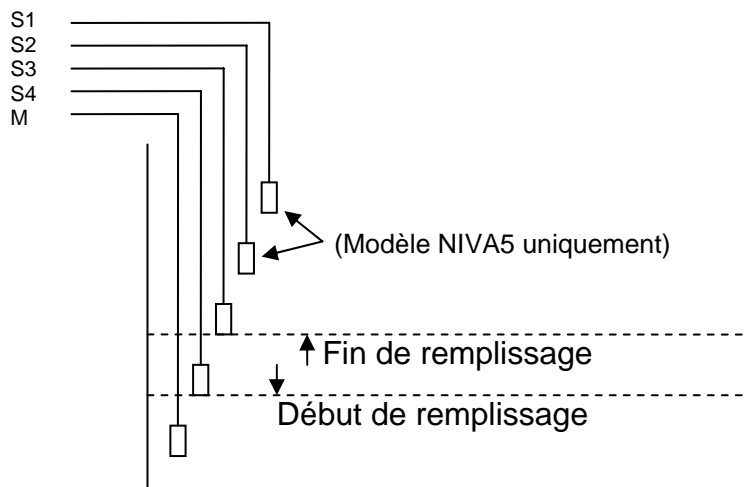

Lorsque le niveau d'eau est bas le voyant remplissage est allumé



**La Fonction Trop Plein (Modèle NIVA5 uniquement)**

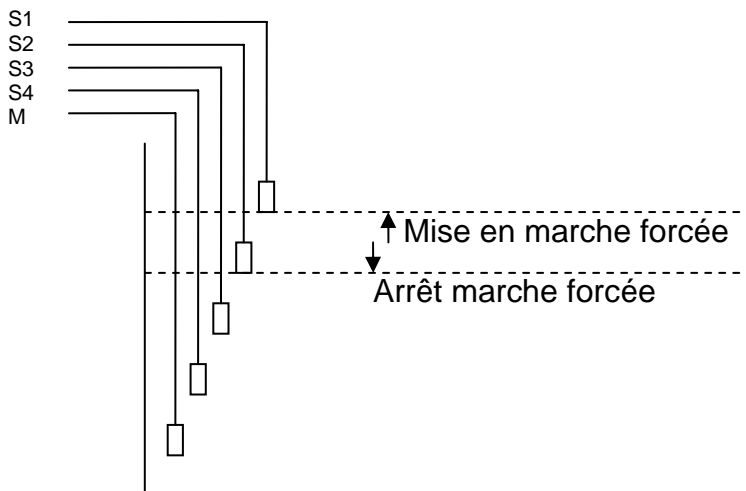

Le trop plein est détecté lorsque le niveau d'eau est supérieur à la sonde S1. La pompe de filtration est alors mise en marche forcée jusqu'à ce que le niveau redescende en dessous de la sonde S2.

Lorsque le niveau d'eau est haut le voyant trop plein est allumé



**FIXATION DU COFFRET**

4 pattes de fixation ainsi que 4 vis sont livrées avec le coffret. La fixation peut se faire en suivant un des deux modèles présenté ci-dessous.

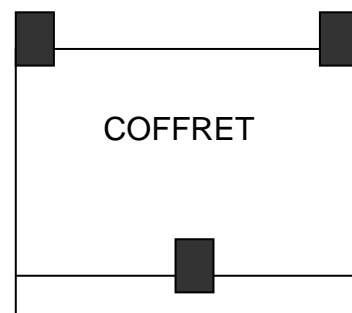
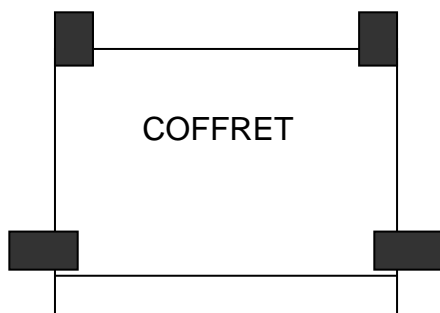

## RACCORDEMENT

Le NIVA doit être raccordé au coffret électrique afin de piloter la filtration. Par exemple, lorsque le niveau est trop bas, NIVA interdit la marche de la pompe (« Interdit pompe »). En revanche (pour le modèle NIVA5 uniquement) lorsque le niveau est trop élevé dans le bac tampon, NIVA force le fonctionnement de la pompe pour renvoyer l'eau dans la piscine, c'est la « marche forcée ».

**IL EST FORTEMENT RECOMMANDE DE FAIRE REALISER LE RACCORDEMENT ELECTRIQUE PAR UN PROFESSIONNEL.**

**DANS LE RESPECT DE LA NORME NF C 15 100 IL EST IMPERATIF DE VERIFIER LA PRESENCE EN AMONT DU COFFRET D'UN DISPOSITIF DE PROTECTION DIFFERENTIEL CALIBRE A 30mA.**

## BORNIER DE CONNEXION

Avant de raccorder le NIVA au secteur, il est indispensable de vérifier la protection par un dispositif différentiel 30mA de l'alimentation.

L'alimentation doit être permanente et protégée efficacement contre les surtensions et contre les surcharges éventuelles.

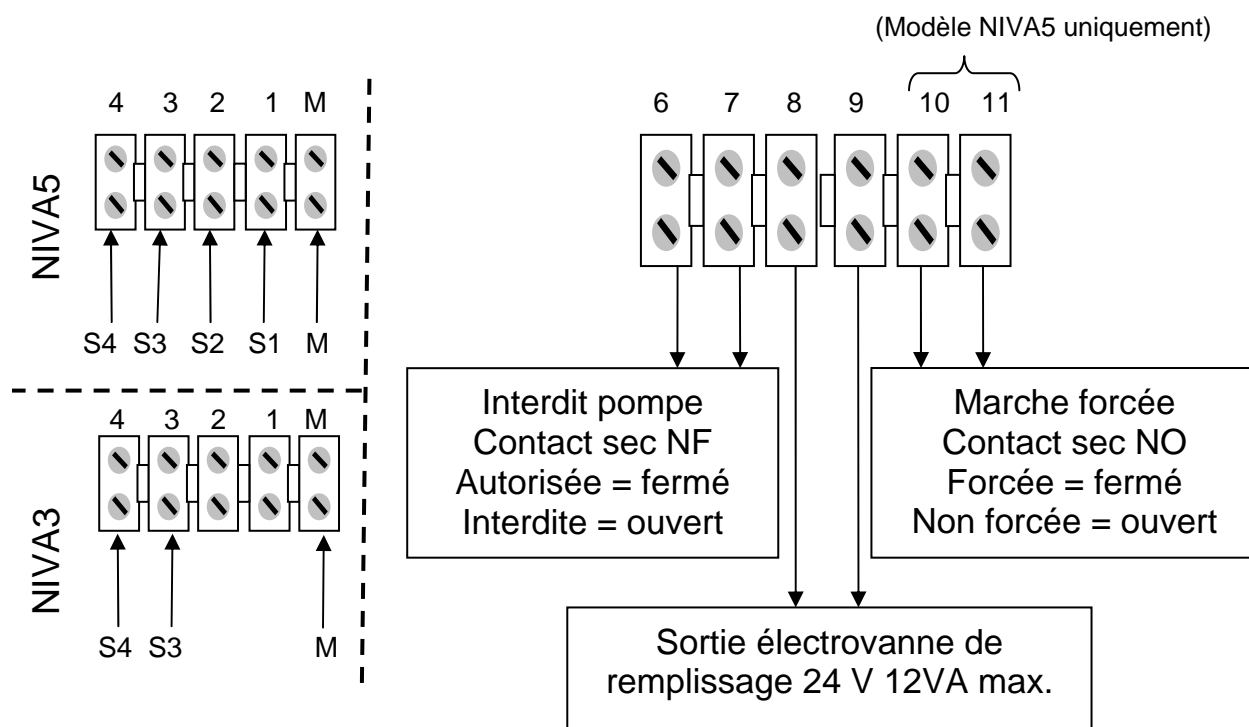

Raccordement des sondes

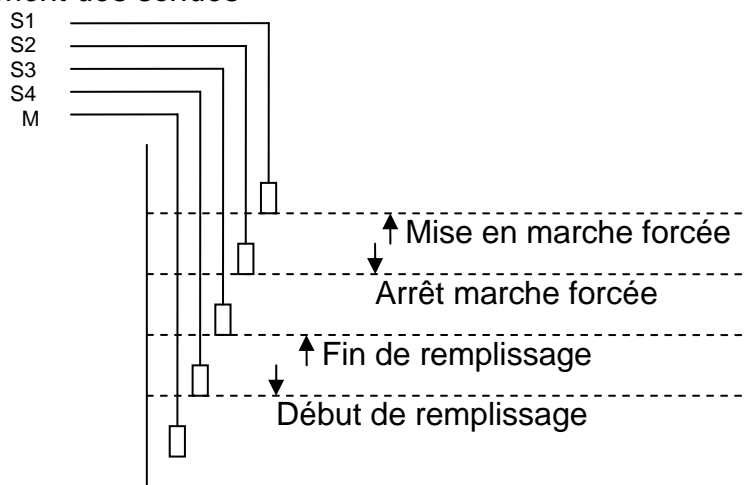

NIVA5 utilise 5 sondes de niveau. Les sondes doivent être positionnées dans le bac tampon de manière à ce que le niveau de mise en marche forcée (S1) se trouve en dessous de la sur verse du bac tampon.

**Attention:** Afin de garantir la fiabilité de la détection, il est recommandé d'installer les sondes dans une goulotte ou un tuyau PVC afin de les isoler de la paroi et de les maintenir séparées. Les sondes doivent être fixées à la hauteur voulue afin d'empêcher leur mouvement et d'éviter toute traction sur le fil. Les fils des sondes doivent être guidés de façon à éviter leur enchevêtrement.

Les sondes sont fournies avec une longueur de câble qui peut s'avérer insuffisante pour les relier au coffret de régulation. Il est alors recommandé de prolonger les câbles en utilisant une boîte de dérivation. La liaison entre le coffret de régulation et la boîte de dérivation ne doit pas excéder 50m et sera réalisée avec un câble 5 fils souples pour le NIVA5 (ou 3 fils souples pour le NIVA3) de 1,5 mm<sup>2</sup> (type HO7RNF par exemple). Pour garantir un bon fonctionnement de l'installation il est indispensable d'assurer l'étanchéité de la boîte de dérivation et un bon isolement galvanique des contacts. L'utilisation de colle silicone est recommandée.

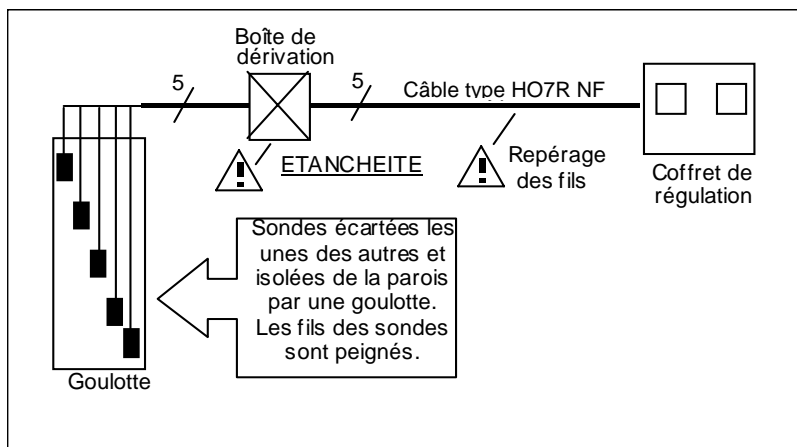

La liaison entre le coffret de régulation et la boîte de dérivation ne doit pas excéder 50m et sera réalisée avec un câble 5 fils souples pour le NIVA5 (ou 3 fils souples pour le NIVA3) de 1,5 mm<sup>2</sup> (type HO7RNF par exemple). Pour garantir un bon fonctionnement de l'installation il est indispensable d'assurer l'étanchéité de la boîte de dérivation et un bon isolement galvanique des contacts. L'utilisation de colle silicone est recommandée.

Afin d'éviter les erreurs de câblage, il est indispensable de bien repérer les fils du câble multibrins en particulier si les fils ne sont pas de couleurs différentes. Pour le RO2V par exemple on prendra soin de repérer la position des 2 fils noirs.

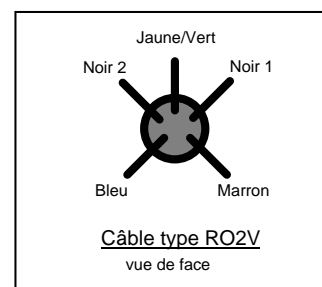

*Raccordement de l'interdit pompe :*

Relier les bornes 6 et 7 sur les bornes C et D des coffrets de filtration de CCEI. (Le NIVA fournit un contact sec normalement fermé). Dans le cas où ces bornes ne seraient pas disponibles, débrancher le ou les fils raccordé(s) sur la borne A1 du contacteur de filtration. Connecter ce ou ces fils à la borne 6 du NIVA, puis raccorder la borne A1 du contacteur à la borne 7 du NIVA.

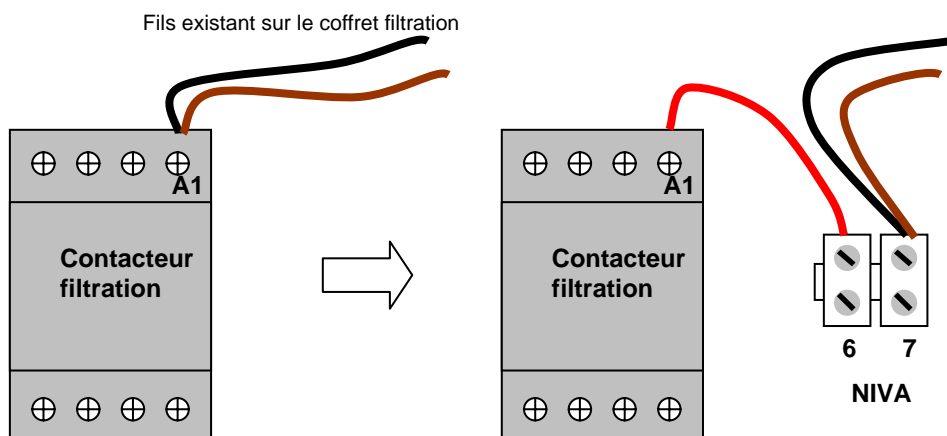
*Connexion de l'électrovanne*

Le NIVA dispose d'une sortie (bornes 8 et 9) pour alimenter une électrovanne de remplissage. Cette électrovanne est fournie et est directement alimentée en 24 VAC depuis le NIVA.

**ATTENTION :** Ne jamais connecter un autre type d'électrovanne que celle fournie avec le NIVA.

*Raccordement de la marche forcée (**Modèle NIVA5 uniquement**)*

Relier les bornes 10 et 11 sur les bornes A et B des coffrets de filtration de CCEI. (Le NIVA fournit un contact sec normalement ouvert). Dans le cas où ces bornes ne seraient pas disponibles, il convient de raccorder les bornes 10 et 11 sur le contact de l'horloge de filtration.

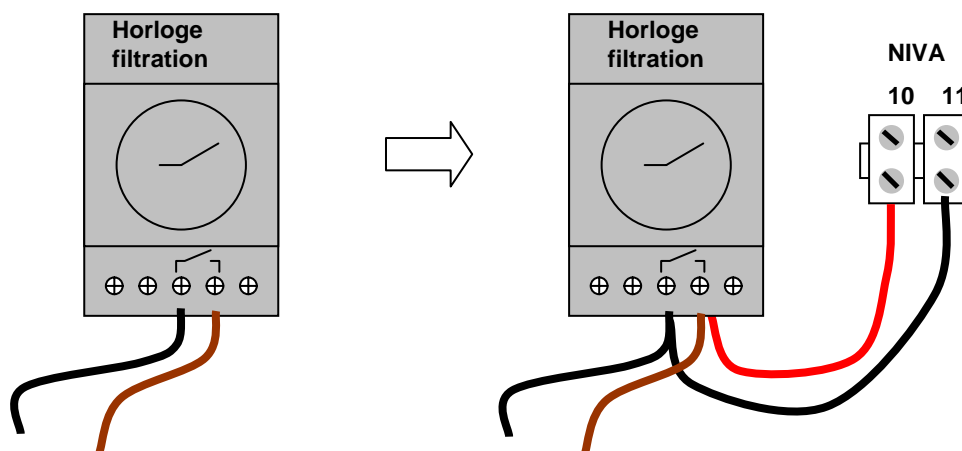



# NIVA

Date de vente : .....

N° de série : .....

## Déclaration

La société CCEI SA (FR15073804973) déclare que ce produit satisfait aux exigences des directives européennes applicables :

Sécurité électrique 2006/95/CE (Directive Basse Tension)  
Compatibilité Electromagnétique 2004/108/CE (Directive CEM)

Environnement 2002/95/CE (Directive RoHS) et 2002/96/CE (Directive DEEE)

Emmanuel Baret  
Marseille le 15/07/2009

### Cachet Distributeur



L'énergie de vos piscines

[www.ccei.fr](http://www.ccei.fr)